

I. Thông số PLG300AZ

1. Điện áp danh định	2V
2. Dung lượng danh định	
Chế độ 10h (30A to 1.80V)	300Ah
Chế độ 5h (51A to 1.80V)	255Ah
Chế độ 3h (75A to 1.80V)	225Ah
Chế độ 1h (180A to 1.80V)	180Ah
3. Trọng lượng:	≥18kg/39.7Lbs
4. Nội trở	≤0.6mΩ
5. Dòng phóng lớn nhất 5 giây:	1800A
6. Phương pháp sạc ở 25°C(77°F)	
Nạp chu kỳ	
Điện áp nạp	2.33 đến 2.45V
Hệ số bù nhiệt	-5.0mV/°C/hộc
Dòng điện sạc lớn nhất	90A
Nạp thường xuyên	
Điện áp nạp	2.20 đến 2.30V
Hệ số bù nhiệt	-3.0mV/°C/hộc
7. Tuổi thọ thiết kế	≥12 năm
8. Dải nhiệt độ hoạt động	
Nạp	-20°C(4°F) đến 60°C(140°F)
Phóng	-20°C(4°F) đến 60°C(140°F)
Lưu kho	-20°C(4°F) đến 60°C(140°F)
9. Độ tự phóng điện (khi lưu kho) ở 25°C(77°F)	
1 tháng	98%
3 tháng	94%
6 tháng	88%
10. Chất liệu vỏ	ABS
Lực vận ốc kiến nghị M8:	15N-m(153kgf-cm)
Lực vận ốc tối đa M8:	25N-m(255kgf-cm)

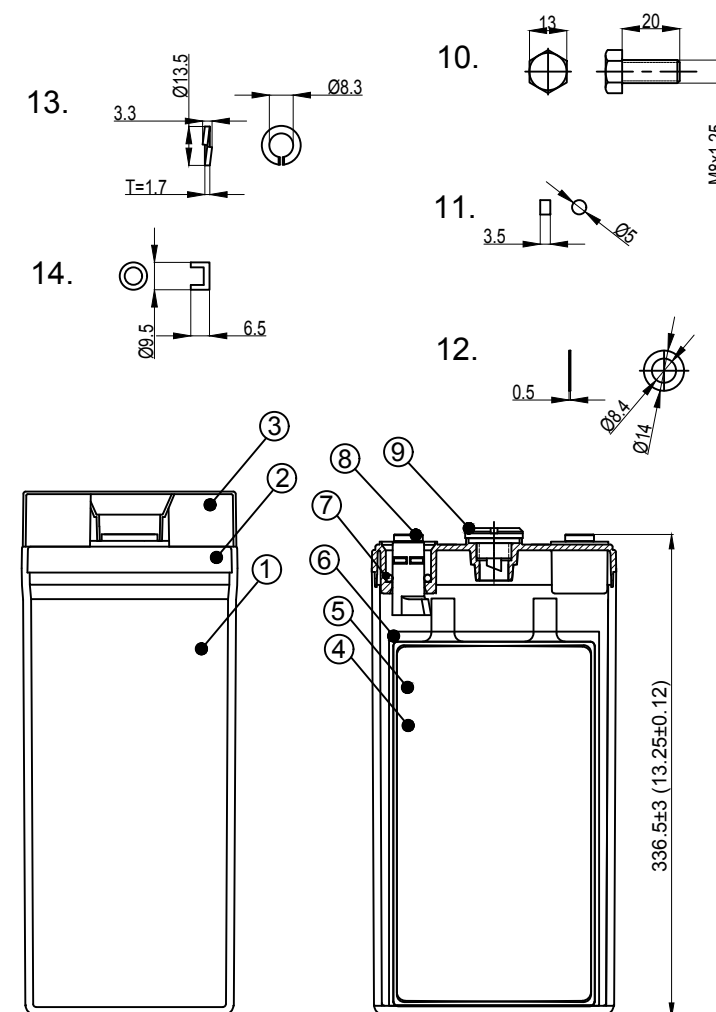
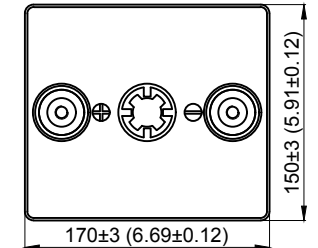
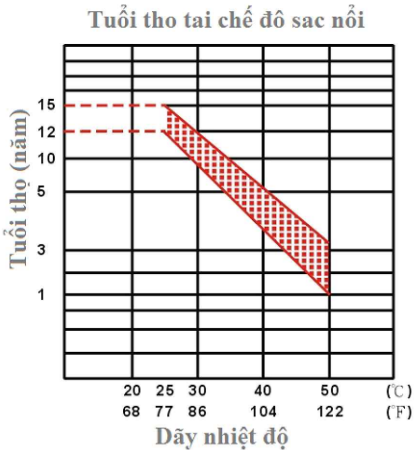
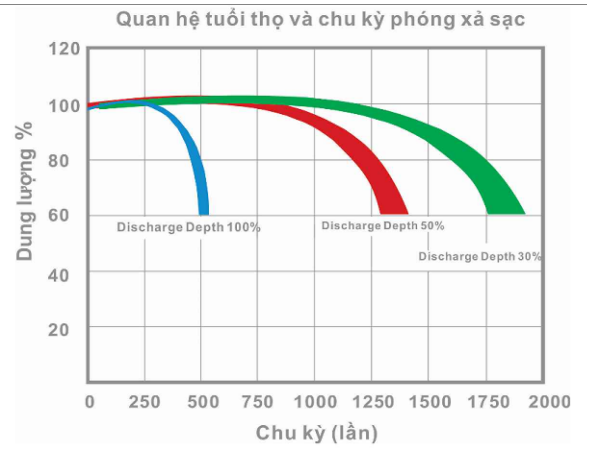
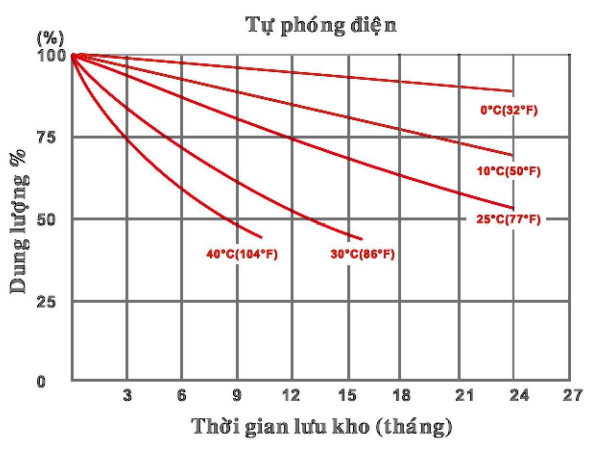
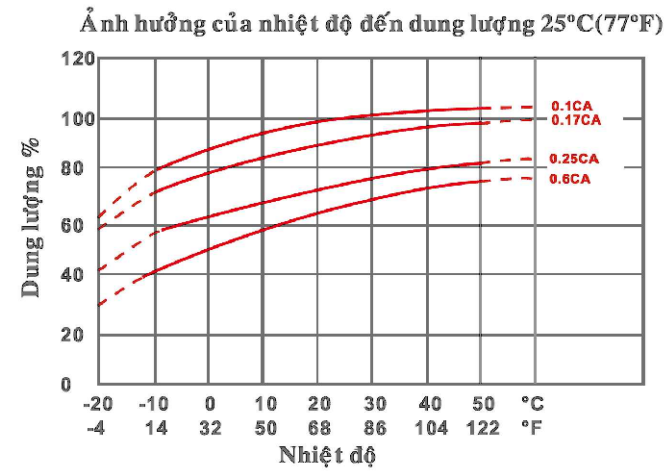
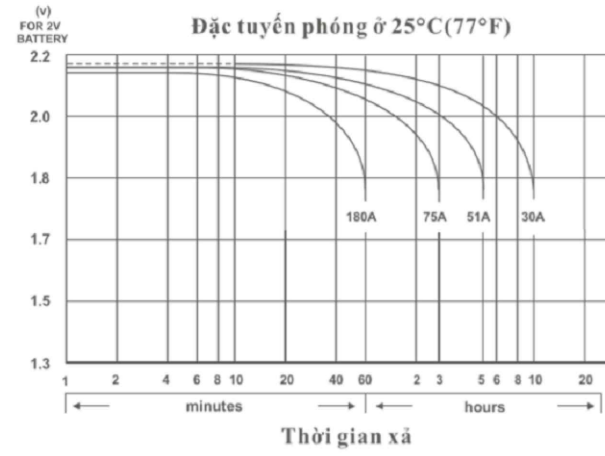

II. CẤU TẠO

STT	TÊN	CHẤT LIỆU	SL	GHI CHÚ
1	Vỏ	ABS	1	Đen
2	Nắp	ABS	1	Đen
3	Nắp trên	ABS	1	Đen
4	Bản cực dương	Hợp kim Pb-Ca-Sn	11	
5	Bản cực âm	Hợp kim Pb-Ca-Sn	12	
6	Giấy cách	PVC-SiO ₂ +GM	11	
7	Vòng ron	Cao su	2	
8	Điện cực	Hợp kim Cu-Sn	2	
9	Nắp dây axit	ABS	1	Đen
10	Bu lông	Inox 304	2	
11	Đá chống nổ	PP	1	
12	Long đèn	Inox 304	2	
13	Long đèn vênh	Inox 304	2	
14	Van	Cao su	1	
15	Chất điện phân	H ₂ SO ₄ +SiO ₂	1	

1	DUNG SAI		I PHÊ CHUẨN	THỜI GIAN	MÃ SỐ												
	KÍCH THƯỚC CHO PHÉP					KIỂM TRA	THỜI GIAN	TÊN									
	0-5	±0.1							THIẾT KẾ	THỜI GIAN	QUY CÁCH						
	5-30	±0.3										NGƯỜI VẼ	NGOC MINH	THỜI GIAN	29.07.2019		
	30-200	±0.5														TỶ LỆ	FIT
	200-500	±0.8															
500-1000	±1.0																
☑ KUNG LONG ☑ LE LONG																	
PB.	STT.	THAY ĐỔI	NGƯỜI THAY ĐỔI	THỜI GIAN													